





Inhaltsverzeichnis

Sitzbank Primus	10
Hocker Primus	12
Sitzbank Parcum	14
Sitzbank Rotundatus	16
Sitzbank Novus	18
Rundbank Circum	20
Liegebank Silva	22
Tisch Primus	24
Pflanzkübel Lärche	26
Pflanzkübel Beton	28
Hochbeet Beton	30
Hochbeet Larik	32
Zapfbrunnen Aqua	34
Ascher Kubus	36
Poller Kubus	38

Willkommen

bei Wandel Stadtmöbel

Wir sind ein aufstrebendes Unternehmen aus Kusterdingen bei Tübingen, das seine Wurzeln in der Herstellung von Gartenzubehör hat. Alles begann 2014, als unser Gründer Jonathan Wandel als Azubi begonnen hat, Komposter mit Betonpfosten zu produzieren, um sein Fotografiestudium zu finanzieren. Dies war die Geburtsstunde von Wandel Gartenzubehör. Bis heute produzieren wir hier Gartenmöbel wie Hochbeete, Zaunsysteme und Komposter für den privaten Gebrauch.

Doch mit der Zeit bekamen wir immer mehr Anfragen von Kommunen und Städten für die Herstellung von Sitzbänken. Oft kam dabei die Frage auf: „Sie haben so schöne Produkte, sind die auch für den öffentlich Bereich geeignet?“ Um diese Frage nach der Eignung unserer Produkte für den öffentlichen Raum nicht mehr gestellt zu bekommen, haben wir uns dazu entschieden, Wandel Stadtmöbel ins Leben zu rufen.

Seitdem ist es unser Ziel, Stadtmöbel in höchster Qualität zu produzieren und sie so schnell wie möglich an unsere Kunden zu versenden. Dabei legen wir großen Wert auf Langlebigkeit und Individualität unserer Produkte. Dies hat dazu geführt, dass wir einen hervorragenden Ruf und eine wachsende Anzahl von zufriedenen Kunden haben.

Wir sind stolz darauf, dass wir unsere Produkte in einer eigenen Fertigung herstellen und so eine hohe Qualität garantieren können. Unsere Mitarbeiter sind hochqualifiziert und bringen viel Leidenschaft und Engagement für das Handwerk mit.

Wir freuen uns darauf, Sie bald persönlich kennenzulernen und Ihnen zeigen zu dürfen, was Wandel Stadtmöbel zu bieten hat.

J. Wandel





WAS UNS AUSMACHT



LANGLEBIGKEIT

Unsere Stadtmöbel sind langlebig und robust. Durch die Verwendung hochwertiger Materialien und einer sorgfältigen Verarbeitung wie beispielsweise der konstruktive Holzschutz, steht unser Name für eine lange Lebensdauer Ihrer Möbel. So müssen Sie sich keine Gedanken über Reparaturen oder frühzeitigen Ersatz machen. Wir garantieren zudem eine Lieferung von Ersatzteilen über einen Zeitraum von 20 Jahren.



REGIONALITÄT

Wir legen großen Wert auf die Nutzung regionaler Ressourcen und verwenden daher bevorzugt lokale Materialien und Lieferanten. Unser langlebiges Lärchenholz stammt beispielsweise ausschließlich aus den Höhenlagen des Schwarzwalds. So tragen wir zur Förderung der regionalen Wirtschaft bei und schonen dabei auch noch die Umwelt durch kurze Transportwege.



INDIVIDUALITÄT

Für jedes unserer Produkte bieten wir eine Standard-Variante, welche wir meist ab Lager liefern können. Dennoch kann jedes Produkt individuell auf Ihre Bedürfnisse und Wünsche angepasst. Ob Sie besondere Maße, spezielle Farben oder ein individuelles Design wünschen, wir realisieren Ihnen Ihr Stadtmöbel, das Ihren Anforderungen gerecht wird. Auch über neue Ideen freuen wir uns sehr – die besten Produkte entstehen im Austausch mit Ihnen.



SCHNELLIGKEIT

Wir liefern schnell und zuverlässig. Durch unsere effiziente Eigenfertigung und eine gut organisierte Logistik können wir Ihnen eine kurze Lieferzeit garantieren. Es freut uns immer wieder besonders sehr, wenn wir in der Not aushelfen können. Die durchschnittliche Lieferdauer für Sonderaufträge liegt bei weniger als 10 Werktagen.



KUNDENNÄHE

Kundenzufriedenheit steht bei uns an erster Stelle. Wir sind stets für Sie da und beraten Sie gerne bei all Ihren Fragen. Nur durch eine enge Zusammenarbeit und eine offene Kommunikation können wir Ihnen eine optimale Lösungen für Ihre Herausforderungen bieten. Sie sind herzlich willkommen, uns vor Ort zu besuchen.

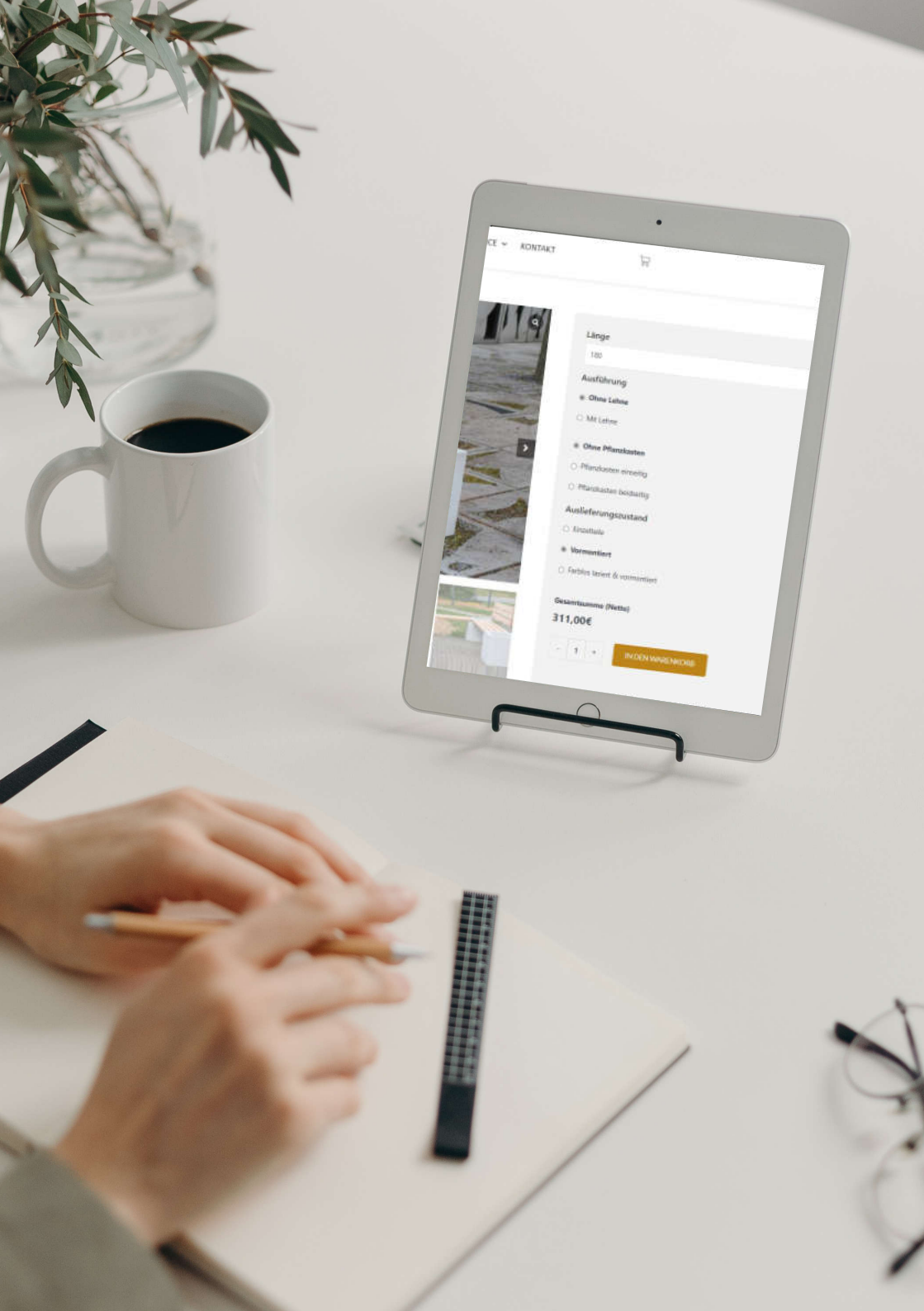

KONFIGURATOR

Individualität auf einen Klick! Mit unseren Produkt-Konfiguratoren haben Sie die Möglichkeit, Ihre Stadtmöbel ganz nach Ihren Wünschen zu gestalten. Wählen Sie aus verschiedenen Eigenschaften wie Länge, Lehne, Farbtöne oder Oberflächenschutz und erstellen Sie so Ihr individuelles Produkt.

Transparente Preisberechnung: Während Sie Ihr Stadtmöbel konfigurieren, wird der Preis in Echtzeit berechnet. So behalten Sie immer einen Überblick über die Kosten und können verschiedene Varianten miteinander vergleichen.

Sofort bestellen oder Angebot anfragen: Sobald Sie mit Ihrer Konfiguration zufrieden sind, können Sie das Möbelstück direkt über den Warenkorb bestellen oder eine Anfrage für ein Angebot anfragen. Individuelle Angebote senden wir Ihnen innerhalb von 24 Stunden per Mail zu.

Probieren Sie es jetzt aus! Testen Sie jetzt unsere Konfiguratoren und gestalten Sie Ihr ganz persönliches Stadtmöbel. Überzeugen Sie sich selbst von der Flexibilität und Einfachheit unseres Konfigurators.





MATERIALIEN

BETON

Unsere stahlarmierten Betonteile sind das Ergebnis einer sorgfältigen Fertigung in unserer eigenen Produktion. Hier produzieren wir selbstverdichtenden Hochleistungsbeton mit einer Qualität von C70/85, der regelmäßig im Labor untersucht wird. Durch unsere eigene Produktion sind wir flexibel und können eine hohe Qualität und kurze Lieferzeiten garantieren. Unsere Betonteile sind so stabil, dass man auf einen Bankfuß das Gewicht einer Boeing 747 platzieren könnte.

HOLZ

Das Holz, das wir verwenden, ist Lärchenholz. Selbstverständlich verarbeiten wir ausschließlich FSC-zertifiziertes Holz. Besonders stolz sind wir auf die Auszeichnung mit dem Holz-von-Hier Gütesiegel. Das Holz stammt aus dem Hochschwarzwald, ist langsam gewachsen und hat dadurch eine hohe Langlebigkeit. Durch die konsequente Anwendungen eines konstruktiven Holzschutzes und einer massiven Ausführung ist unser Lärchenholz eine nachhaltige Alternative, die es mit Tropenhölzern durchaus aufnehmen kann.

METALL

Wir verwenden entweder rostfreien Edelstahl oder verzinktes/pulverbeschichtetes Metall für unsere Stadtmöbel. Standardmäßig beschichten wir die Metallteile in Anthrazit, aber auf Wunsch kann jede andere Farbe gewählt werden. Dadurch sind alle unsere Metallteile stabil und langlebig. Bei den Verschraubungen verwenden wir grundsätzlich rostfreien Edelstahl.

Durch die Verwendung von hochwertigen, regionalen Materialien können wir eine lange Lebensdauer unserer Stadtmöbel garantieren. Wir legen großen Wert auf Nachhaltigkeit und setzen uns für die Verwendung lokaler, langlebiger Materialien ein.



Sitzbank Primus

Massive Sitzbank aus Sichtbeton mit bündig aufliegenden Dielen aus Lärchenholz. Durch ein zeitloses Design mit geraden Kanten passt sich die Betonbank Primus in verschiedenste Umgebungen ein. Verschiedene Elemente aus Beton ermöglichen zahlreiche Varianten zur Gestaltung des Außenbereichs. Primus ist optional mit Lehne und integrierten Pflanzkästen erhältlich.

Produkteigenschaften

- Verschiedene Varianten erhältlich
- Unsichtbare Verschraubung durch Flachstahl zwischen Beton und Dielen
- Vormontierte Bankauflagen für schnelle Montage
- Winkel für ortsfeste Montage der Betonbank optional erhältlich
- Reihen- und Eck-Lösungen mit/ ohne integrierten Pflanzkasten möglich



Wir verwenden ausschließlich FSC-zertifiziertes Holz aus regionalen Wäldern mit Holz-von-Hier Gütesiegel.



Maße

- Sitzhöhe: 450 mm
- Tiefe Sitzbank: 420 mm
- Höhe mit Lehne: 850 mm
- Standardlänge: 1800 mm
- Länge wählbar von bis: 500... 2500 mm

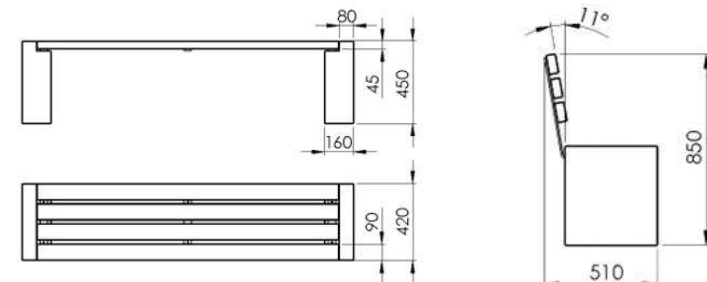



Hocker Primus

Stilvoller Sitzblock aus Sichtbeton basierend auf unserem beliebten Banksystem Primus. Optional mit Holzauflage aus heimischem Lärchenholz. Durch die massive Ausführung kann der Sitzblock auch ideal als Poller eingesetzt werden.

Produkteigenschaften

- Ausführung des Sitzblocks mit Styroporkern für reduziertes Gewicht
- Optional mit Holzauflage
- Unsichtbare Montage durch beschichteten Flachstahl
- Vormontierte Hockerauflagen für schnelle Montage
- Winkel für ortsfeste Montage des Betonhockers optional erhältlich
- Passt ideal zum Bank- und Tischsystem Primus
- Betonblock auf Wunsch in massiver Ausführung erhältlich



Wir verwenden ausschließlich FSC-zertifiziertes Holz aus regionalen Wäldern mit Holz-von-Hier Gütesiegel.



Maße

- Sitzhöhe: 450 mm
- Sitzhöhe mit Auflage: 500 mm
- Tiefe/ Breite Sitzblock: 420 mm
- Gewicht: ca. 70 kg

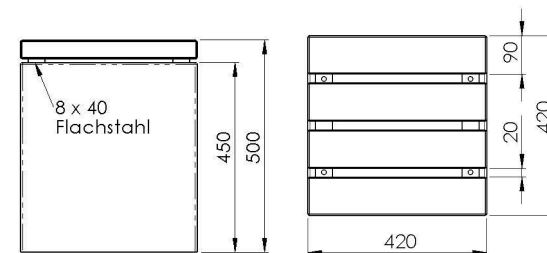



Sitzbank Parcum

Ergonomische, gemütliche Sitzbank mit integrierter Lehne aus Sichtbeton und gehobeltem Lärchenholz. Eignet sich ideal zum längeren Verweilen oder als Pausenplatz am Wanderweg. Durch höhere Sitzposition lag bei der Konstruktion der Fokus auf einer seniorengerechten Parkbank.

Produkteigenschaften

- Verschiedene Abmessungen erhältlich
- Unsichtbare Verschraubung durch Flachstahl zwischen Beton und Dielen
- Vormontierte Bankauflagen für schnelle Montage
- Ortsfeste Montage möglich
- Dielen wahlweise in lasierter Ausführung



Wir verwenden ausschließlich FSC-zertifiziertes Holz aus regionalen Wäldern mit Holz-von-Hier Gütesiegel.



Maße

- Sitzhöhe: 500 mm
- Tiefe Sitzbank: 515 mm
- Höhe mit Lehne: 850 mm
- Standardlänge: 1800 mm
- Länge wählbar von bis: 800.... 2350 mm

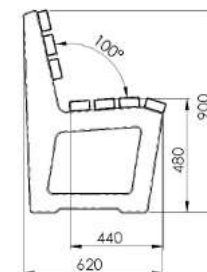
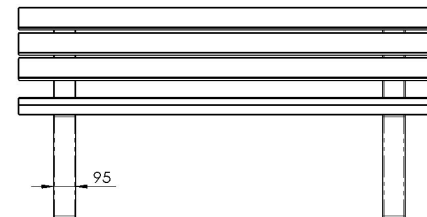



Sitzbank Rotundatus

Durch die gerundeten Betonelemente ist die Sitzbank Rotundatus ein echter Hingucker. Die schmal gehaltene Kontur sorgt in Kombination mit den quer verlaufenden Dielen aus Lärchenholz für ein elegantes und modernes Erscheinungsbild.

Produkteigenschaften

- Beliebige Längen erhältlich
- Hohe Stabilität durch längs verlaufende, beschichtete Winkeleisen
- Vormontierte Bankauflagen für schnelle Montage
- Winkel für ortsfeste Montage der Betonbank optional erhältlich
- Hohe Langlebigkeit durch konstruktiven Holzschutz
- Mit Lehne erhältlich



Wir verwenden ausschließlich FSC-zertifiziertes Holz aus regionalen Wäldern mit Holz-von-Hier Gütesiegel.



Maße

- Sitzhöhe: 450 mm
- Tiefe Sitzbank: 420 mm
- Höhe mit Lehne: 850 mm
- Standardlänge: 2000 mm
- Länge wählbar von bis: 1000.... 2500 mm

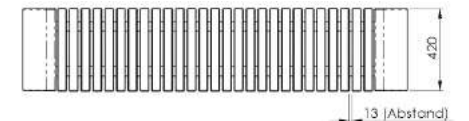
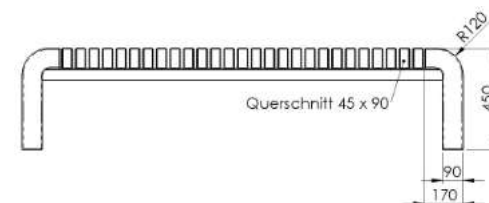



Sitzbank Novus

Stilvolle Sitzbank aus Sichtbeton mit senkrecht angeordneten Dielen aus Lärchenholz. Durch die schmalen Betonfüße wirkt die Sitzbank stimmig und passt sich schlicht in das Landschaftsbild ein.

Produkteigenschaften

- Verschiedene Längen erhältlich
- Unsichtbare Montage durch beschichteten Winkelstahl
- Vormontierte Bankauflagen für schnelle Montage
- Winkel für ortsfeste Montage der Betonbank optional erhältlich
- Reihen- und Eck-Lösungen mit/ ohne integrierten Pflanzkasten möglich



Wir verwenden ausschließlich FSC-zertifiziertes Holz aus regionalen Wäldern mit Holz-von-Hier Gütesiegel.



Maße

- Sitzhöhe: 450 mm
- Tiefe Sitzbank: 420 mm
- Standardlänge: 1800 mm
- Länge wählbar von bis: 500.... 2500 mm

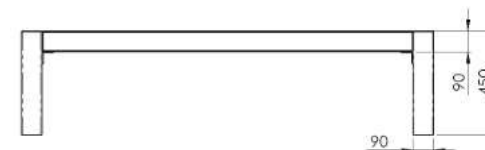



Rundbank Circum

Zeitlose Rundbank mit Standfüßen aus Sichtbeton und Dielen aus Lärchenholz. Durch die mittige Öffnung lässt sich die Rundbank für die Umrundung von Bäumen oder als Sitzgruppe mit einem mittig angebrachten Tisch einsetzen.

Produkteigenschaften

- Verschiedene Größen erhältlich
- Unterseite Verschraubung
- Vormontierte Bankauflagen für schnelle Montage
- Winkel für ortsfeste Montage der Rundbank optional erhältlich
- Lehne optional erhältlich



Wir verwenden ausschließlich FSC-zertifiziertes Holz aus regionalen Wäldern mit Holz-von-Hier Gütesiegel.

Maße:

- Sitzhöhe: 490 mm
- Tiefe Sitzbank: 420 mm
- Innendurchmesser: 850 bzw. 1850 mm (je nach Variante)
- Außendurchmesser: 1950 bzw. 2950 mm (je nach Variante)

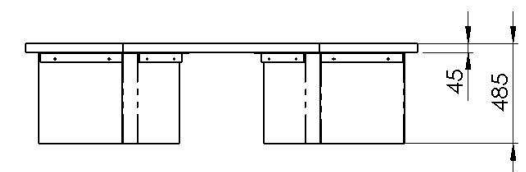
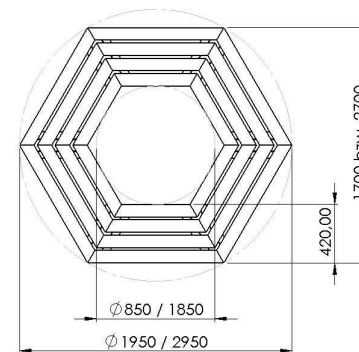



Liegebank Silva

Formschöne Liegebank mit Seitenteilen aus Sichtbeton und aufgeschraubter Lattung aus gehobeltem Lärchenholz. Durch die aufrechte Sitzposition ist die Liege ideal an Aussichtspunkten und in Außenanlagen positioniert. Durch die bequeme Kontur lädt die Bank auch für eine längere Pause mit Wohlfühlfaktor ein. Silva ist in verschiedenen Breiten erhältlich.

Produkteigenschaften

- Verschiedene Breiten erhältlich
- Anhaltend hohe Stabilität durch feste Verschraubung und hohes Eigengewicht
- Stahlarmierte Betonwangen
- Bequeme Sitzposition mit Unterstützung der Wirbelsäule
- Einfache Montage mit rostfreien Edelstahlschrauben in einbetonierte Gewindehülsen
- Winkel für ortsfeste Montage der Liegebank optional erhältlich



Wir verwenden ausschließlich FSC-zertifiziertes Holz aus regionalen Wäldern mit Holz-von-Hier Gütesiegel.

Maße:

- Sitzhöhe: ca. 480 mm
- Gesamthöhe: 1200 mm
- Tiefe: 1350 mm
- Standardbreiten:
850 mm (1 Person)
1200 mm (2-3 Personen)
1600 mm (3-4 Personen)
- Sonderbreite von bis: 750.... 1900 mm

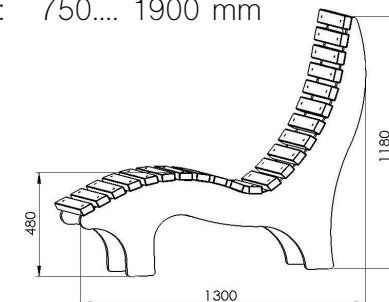



Tisch Primus

Tisch Primus mit Standfüßen aus Sichtbeton und Auflage aus massiven Lärchenholz-Dielen. Passend zum Banksystem Primus. Durch ein zeitloses Design mit geraden Kanten passt sich der Betontisch in verschiedenste Umgebungen ein. Tischaufgabe wahlweise vormontiert, lasiert oder in Einzelteilen lieferbar.

Produkteigenschaften

- Verschiedene Varianten erhältlich
- Unsichtbare Verschraubung durch Flachstahl zwischen Beton und Dielen
- Vormontierte Tischauflagen für schnelle Montage
- Winkel für ortsfeste Montage des Tisches optional erhältlich
- Kombiniert mit Sitzbank Primus als Sitzgruppe



Wir verwenden ausschließlich FSC-zertifiziertes Holz aus regionalen Wäldern mit Holz-von-Hier Gütesiegel.



Maße

- Höhe: 750 mm
- Tiefe Sitzbank: 750 mm
- Standardlänge: 1800 mm
- Länge wählbar von bis: 800.... 2500 mm

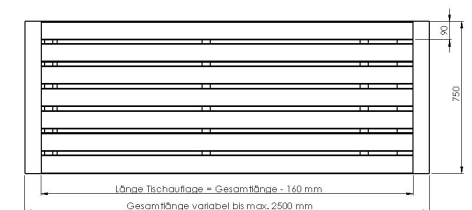
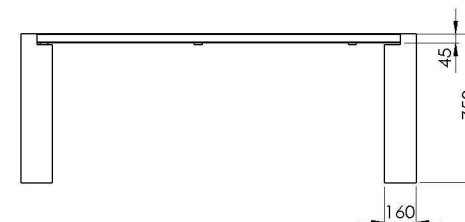

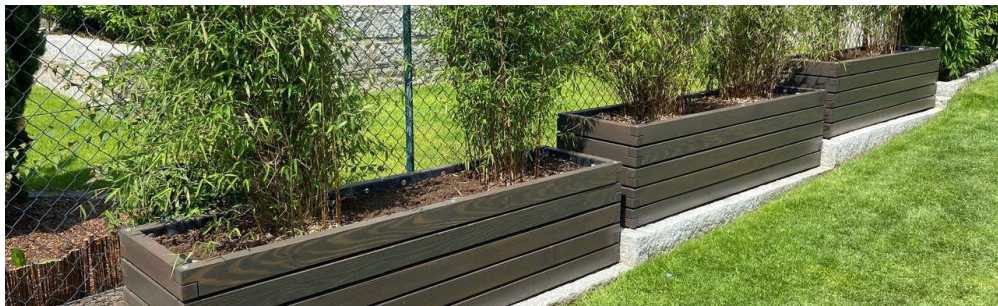

Pflanzkübel Lärche

Pflanzkübel aus massiven Lärchenholz-Dielen. Durch die aufeinander gereihten Dielen lassen sich individuelle Höhen und Abmessungen realisieren. Durch einen integrierten Boden sind die Pflanzkübel versetzbar und auf einem befestigten Untergrund einsetzbar. Der Boden lässt ist in beliebiger Höhe einlegbar. Durch die Auswahlmöglichkeit zwischen Schwerlastrollen und Standfüßen sind die Pflanzkübel individuell einsetzbar.

Produkteigenschaften

- Abmessungen beliebig wählbar
- Integrierter Boden mit Abfluss gegen Staunässe
- Witterungsbeständige Distanzhülsen aus Kunststoff
- Verschraubungen und Gewindestangen aus rostfreiem Edelstahl
- Wahlweise mit Schwerlastrollen, Standfüßen oder Hubwagen-unterfahrbar



Wir verwenden ausschließlich FSC-zertifiziertes Holz aus regionalen Wäldern mit Holz-von-Hier Gütesiegel.

Maße:

- Höhe von 300 – 1000 mm in 100 mm – Schritten wählbar,
- Länge und Breite bis 2300 mm
- Boden in beliebiger Höhe einsetzbar
- Höhe Schwerlastrollen 100 mm

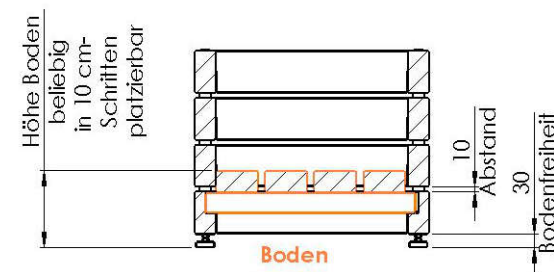



Pflanzkübel Beton

Pflanzkübel aus selbstverdichtendem Sichtbeton. Die Kombination aus der hellen Betonfarbe und der grünen Bepflanzung wirkt in jeder Umgebung! Durch unseren hauseigenen Formenbau können wir neben den Größen in Standardausführung auch individuelle Abmessungen anbieten. Durch den integrierten Boden sind die Kübel unabhängig vom Untergrund einsetzbar.

Produkteigenschaften

- Verschiedene Abmessungen erhältlich
- Bohrungen in Boden gegen Staunässe
- Ortsfeste Montage möglich
- Wunschabmessungen und Personalisierung auf Anfrage möglich
- Durchfärbung in beliebigem Farbton realisierbar



Alle Betonkübel werden in unserer eigenen Produktion in höchster Qualität gefertigt. Geprüfte Festigkeitsklasse C70/85 für eine ganzjährige Eignung im Außenbereich.

Maße

- Angegebene Abmessungen sind Außenmaße
- Bodenstärke identisch mit Wandstärke

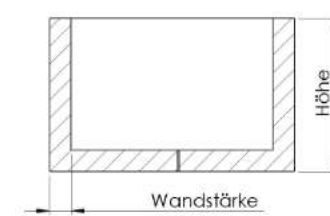
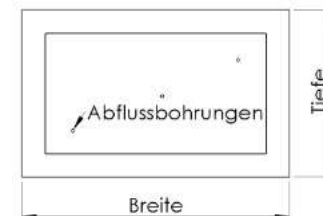

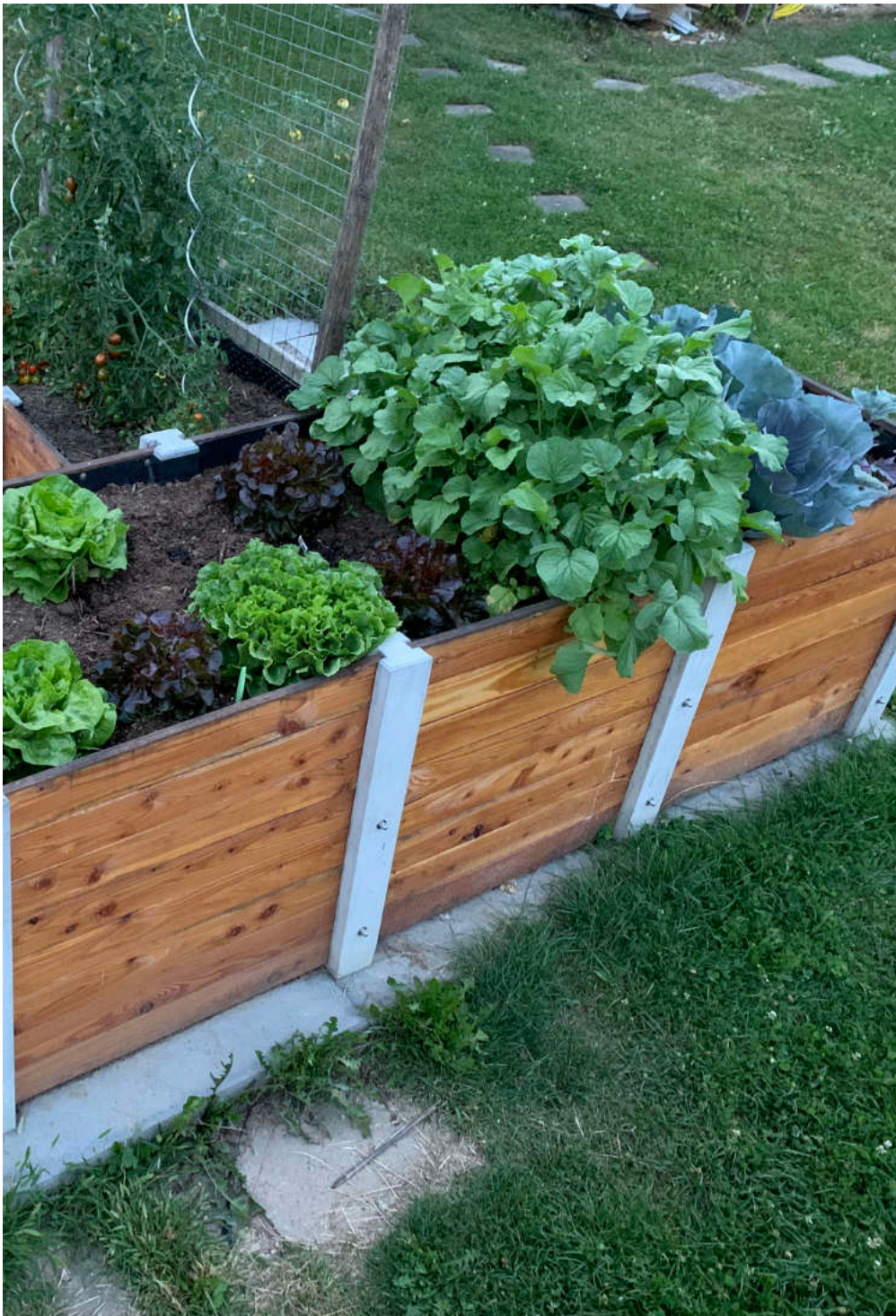

Hochbeet Beton

Dieses modular aufgebaute Hochbeet-System erfreut sich durch ein zeitloses Design und eine maximale Langlebigkeit an großer Beliebtheit. Verschiedene Höhen, individuelle Formen und wählbare Abmessungen und Materialien machen es zu einem echten All-Rounder.

Produkteigenschaften

- Zeitloses, schlichtes Design
- Unverwitterliche, stahlarmierte Betonpfosten
- Robuste, austauschbare Holzbretter
- Einfache und schnelle Montage



Wir verwenden ausschließlich FSC-zertifiziertes Holz aus regionalen Wäldern mit Holz-von-Hier Gütesiegel.

Varianten

- Höhe 82 oder 52 cm
- Breite/ Tiefe individuell wählbar
- Verschiedene Formen (über Eck, als U,...) möglich
- Wahlweise Fichten- oder Lärchenholz
- Verbindungselemente in Verzinkter- oder Edelstahl-Ausführung

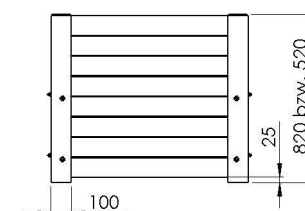
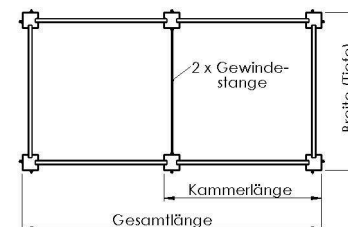



Hochbeet Larik

Hochbeet-System aus massiven Lärchenholz-Dielen ohne integrierten Boden für den Einsatz auf wasserdurchlässigem Untergrund. Durch die aufeinander gereihten Dielen lassen sich individuelle Höhen und Abmessungen realisieren. Durch die hohe Langlebigkeit ideal für den Einsatz in Kindergärten und Schulen geeignet.

Produkteigenschaften

- Abmessungen beliebig wählbar
- Witterungsbeständige Distanzhülsen aus Kunststoff
- Verschraubungen und Gewindestangen aus rostfreiem Edelstahl
- Außergewöhnlich hohe Langlebigkeit durch massive Dielen aus heimischer Lärche



Wir verwenden ausschließlich FSC-zertifiziertes Holz aus regionalen Wäldern mit Holz-von-Hier Gütesiegel.



Maße

- Höhe von 200 – 1000 mm in 100 mm – Schritten wählbar,
- Länge und Breite bis 4.500 mm

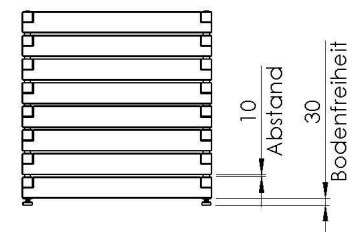
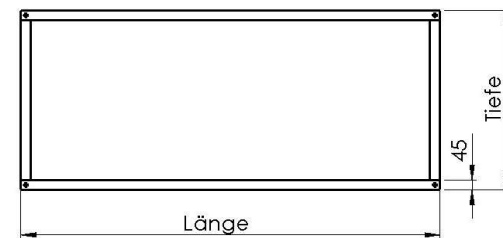



Zapfbrunnen Aqua

Kompaktes Brunnensystem mit integrierter Zapfsäule aus Wandel-Hochleistungsbeton. Durch den einlegbaren Gitterrost eignet sich der Brunnen ideal für den Einsatz in Friedhöfen und Grünanlagen.



Produkteigenschaften

- Brunnentrog mit integriertem Abfluss, HT-50- Rohranschluss
- Säule mit frostfester Wasserdurchführung
- Ortsfeste Montage möglich
- Gitter als Sieb über Abfluss
- Optional mit Wasserhahn und Gitterrost
- Durchfärbung in beliebigem Farbton realisierbar



Alle Betonkübel werden in unserer eigenen Produktion in höchster Qualität gefertigt. Geprüfte Festigkeitsklasse C70/85 für eine ganzjährige Eignung im Außenbereich.



Materialien

- Selbstverdichtender Hochleistungs-Sichtbeton

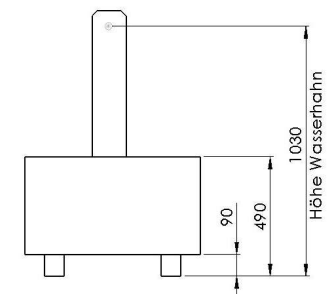
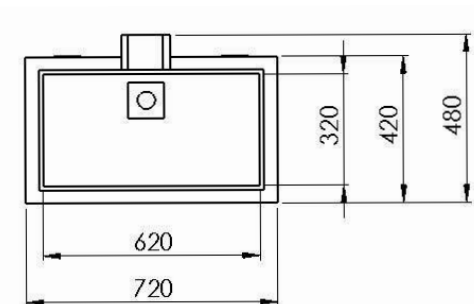



Ascher Kubus

Säulenförmiger Aschenbecher aus selbstverdichtendem Sichtbeton. Das schlichte, zeitlose Design eignet sich ideal für den Einsatz im öffentlichen Raum.

Produkteigenschaften

- Witterungsbeständige Materialien
- Ortsfeste Montage möglich
- Abfluss der Feuchtigkeit durch Bohrungen im Boden
- Durchfärbung in beliebigem Farbton möglich



Alle Betonkübel werden in unserer eigenen Produktion in höchster Qualität gefertigt. Geprüfte Festigkeitsklasse C70/85 für eine ganzjährige Eignung im Außenbereich.



Maße:

- Querschnitt: 30 x 30 cm
- Höhe: 75 cm
- Wandstärke: 5 cm

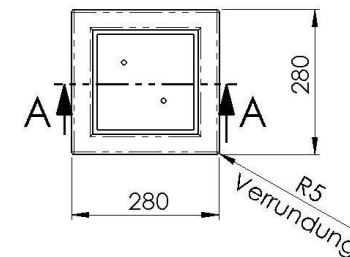
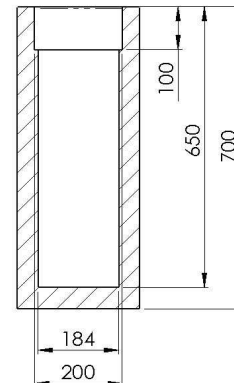



Poller Kubus

Robuster und witterungsbeständiger Poller für den öffentlichen Bereich. Durch das hohe Eigengewicht eignet sich der Poller ideal für dauerhafte Absperrungen, Durchfahrtsverbote bis hin zur Absicherung von öffentlichen Veranstaltungen. Unsere klassische Lösung, um Verkehr und Menschenmengen zu kontrollieren.

Produkteigenschaften

- Witterungsbeständige Materialien
- Sehr langlebig und pflegeleicht durch glatte Sichtbeton-Oberfläche
- Freistehend, optional für ortsfeste Montage
- Kantenverrundungen schützen vor Beschädigungen und Verletzungen
- Massives Erscheinungsbild und hohes Gewicht garantiert Sicherheit von Verkehrsteilnehmern und Fußgängern.
- Einfach Installation, optional mit Gewindehülsen für Schraubhaken
- Zeitlos modernes Erscheinungsbild
- Optional mit Sitzauflagen erhältlich



Alle Betonkübel werden in unserer eigenen Produktion in höchster Qualität gefertigt. Geprüfte Festigkeitsklasse C70/85 für eine ganzjährige Eignung im Außenbereich.



Maße:

- Höhe: 450 mm
- Höhe mit Auflage: 500 mm
- Tiefe/ Breite Poller: 420 mm
- Gewicht: ca. 200 kg

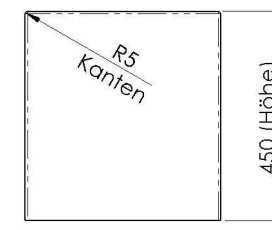
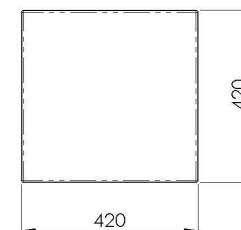

SIE SUCHEN ...

unsere Produkte für
den privaten Gebrauch
oder haben private Kunden?

Mit Wandel Gartenzubehör bieten wir eine breite Palette an hochwertigen Produkten für den privaten Garten an. Von Komposter über Hochbeete bis hin zu Zaunsystemen und Sitzbänken – bei uns finden Sie alles, was Sie für Ihren Garten brauchen. Als Ergänzung zu unserem Angebot bei Wandel Stadtmöbel können Sie hier sicher sein, dass auch bei Wandel Gartenzubehör dieselben hohen Ansprüche an Langlebigkeit und Qualität gelten. Besuchen Sie unsere Webseite für einen Einblick in unser Sortiment und lassen Sie sich von unseren Produkten inspirieren!

PS: Gerne senden wir Ihnen Infomaterial & Flyer zur freien Verteilung/ Aushang zu.



Wir erweitern stetig unser Produktfolio.

Eine Übersicht aller unserer Produkte finden
Sie auf unserer Website:



Wandel Stadtmöbel

In der Braike 22
72127 Kusterdingen

Mail: kontakt@wandel-stadtmoebel.de
Tel: (+49) 07071 5395490